



GAGGIA

MILANO



SLOVENSKY

GAGGIA MAGENTA

PRESTIGE

RI8702 (SUP 051U)

Operating instructions

Gebruiksaanwijzing

Návod na obsluhu

CE





Control panel / Controlepaneel / Ovládací panel

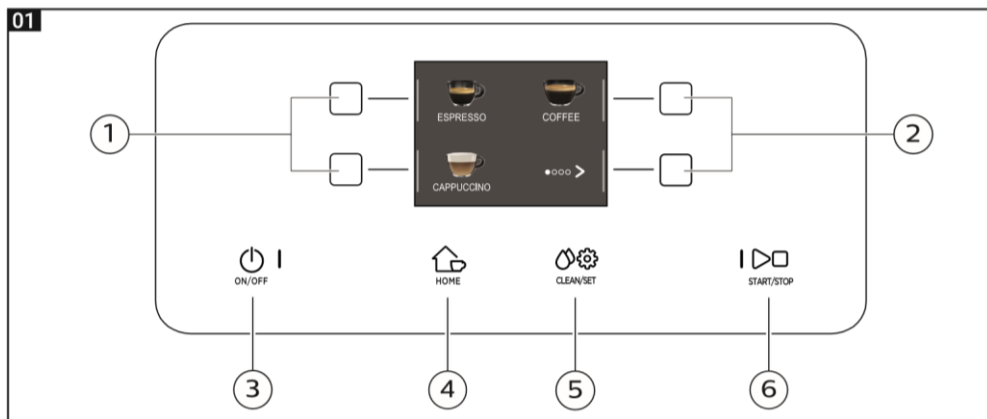

Beverage menu / Menu dranken / Nápojové menu

Ristretto Coffee /Koffie /Káva30ml			Cortado Coffee /Koffie /Káva40 ml Milk/Melk/Mlieko30
Espresso Coffee /Koffie /Káva40ml			Flat white Coffee /Koffie /Káva40x2 ml Milk/Melk/Mlieko80ml
Espresso lungo Coffee /Koffie /Káva80ml			Café au lait Coffee /Koffie /Káva90 ml Milk/Melk/Mlieko90
Coffee /Koffie /Kawa Coffee /Koffie /Káva120 ml			Latte macchiato Milk/Melk/Mlieko240ml Coffee /Koffie /Káva40ml
Americano Coffee /Koffie /Káva40 ml Water / Water /Káva110 ml			Frothed milk Opgeschuimde melk /Napenené mlieko Milk / Melk /Mlieko180 ml
Cappuccino Milk/Melk/Mlieko120ml Coffee /Koffie /Káva40ml			Hotwater /Heet water /Horúca voda Water / Water /Voda 150 ml





02

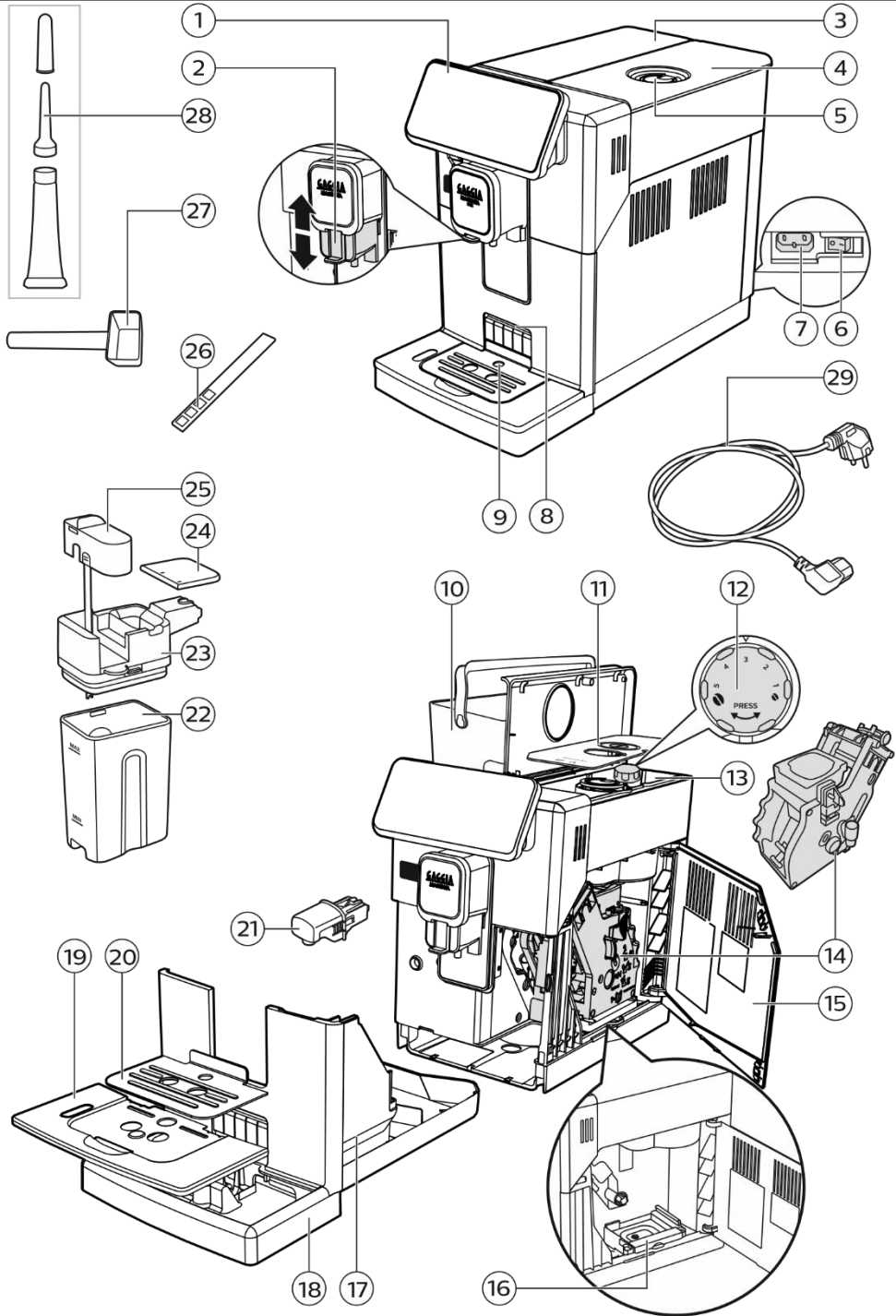

First installation / Eerste installatie / Prvá inštalácia

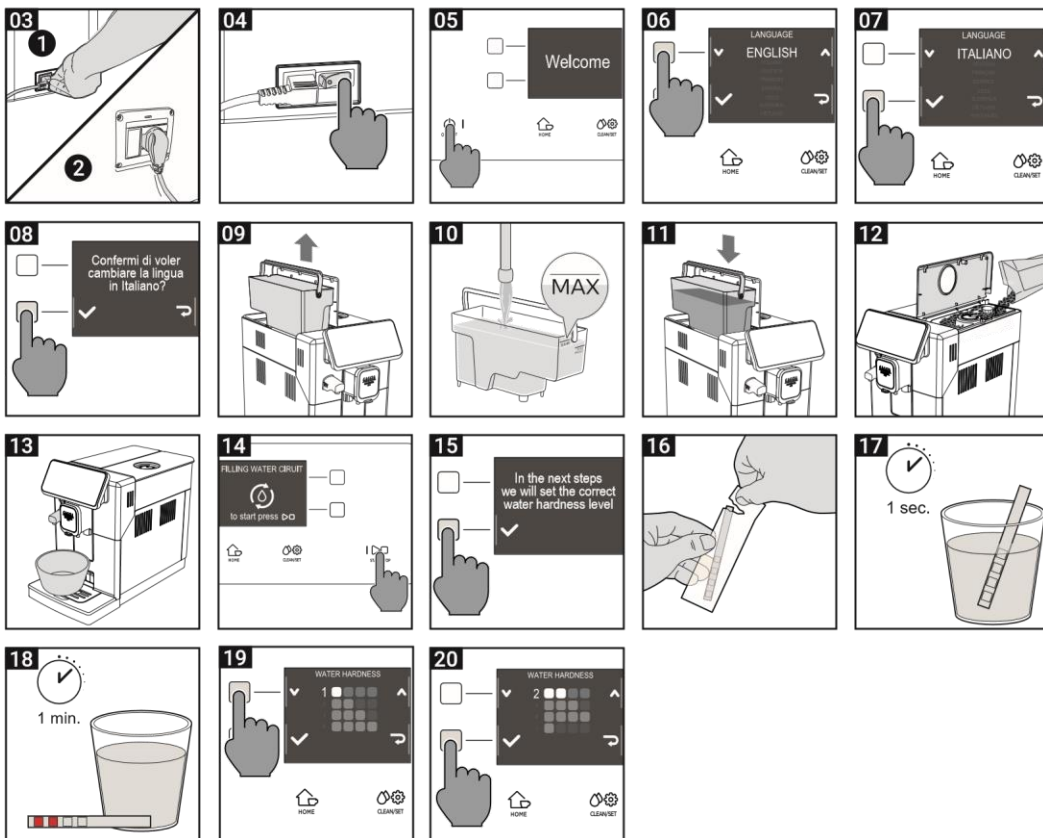

Milk carafe / Melkkan / Karafa na mlieko

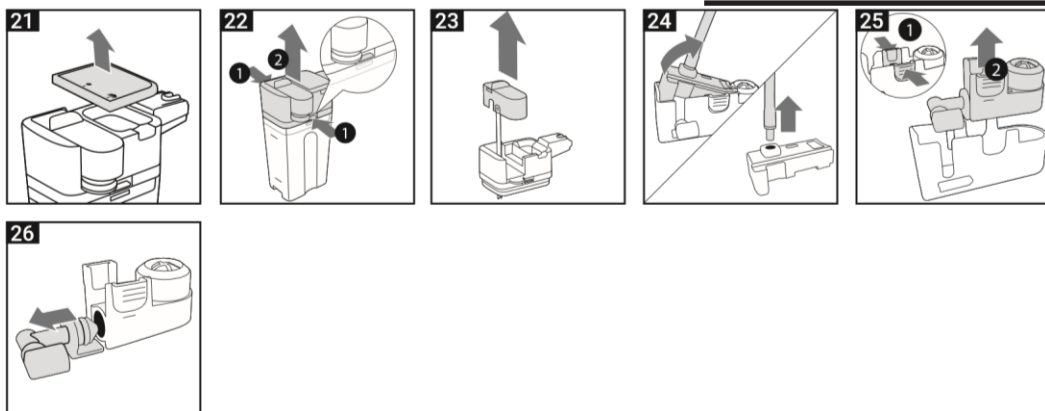



ENGLISH

Porozprávajte sa o nákupe Gaggia Cadorna Prestige! Thiseasy-to-use machine guarantees excellent coffee drinks, every day. With its intuitive interface, you can choose from among 14 beverages, customise them and save them to the 4 available profiles, where they can be instantly brought up whene.

Pred tým, ako sa balí, každý z našich vysokokvalitných strojov je pod rigoróznym testovaním v našich laboratóriách, aby mohli pracovať perfektne. Because real coffee is used during testing, some residue may remain. Táto chyba nie je kompromisom integrity produktu: to je zbrusu nový stroj.

Please read the whole manual carefully before you instal, use or clean your machine. Before using it for first time, please read carefully the safety manual vykonané separately a store it for future use.

NEDERLANDS

Van harte geluk gewenst met de aanschaf van een Gaggia Cadorna Prestige! Met deze machine zal u op eenvoudige wijze steeds uitstekende resultaten verkrijgen. Dankzij de intuïtieve interface kunt u kiezen uit 14 dranken, ze aanpassen en opslaan in de 4 beschikbare profielen, om ze bij elk gebruik terug te vinden.

Alvorens verpakt te worden, ondergaat elke machine strenge tests in onze laboratoria om de hoge kwaliteit en correcte werking ervan te garanderen. Er wordt ook tijdens het testen koffie gebruikt, dus het is mogelijk dat er wat residu achterblijft. Dit doet geen afbreuk aan de integriteit van het product: het is een volledig nieuwe machine.

In deze handleiding zullen u alle nodige informatie vinden om uw machine te installeren, te gebruiken, schoon te maken en te ontkalken. Lees de aparte veiligheidsbrochure zorgvuldig door voordat u zo voor het eerst gebruikt en bewaart.

SLOVENSKY

Gratulujeme k zakúpeniu stroja Gaggia Cadorna Prestige!

Tento stroj ľahký na obsluhu vám garantuje excelentnú kávu každý deň! Vďaka jeho jednoduchému užívateľskému rozhraniu si môžete ľahko vybrať medzi 12 nápojmi, upravovať ich a potom ich následne ukladať do dostupných profilov, z ktorých môžu byť okamžite pripravené kedykoľvek len chcete.

Pred zabalením prechádza každý z našich špičkových strojov dôkladným testovaním v našich laboratóriách, aby sme sa uistili, že funguje úplne dokonale. Pretože je na testovanie použitá skutočná káva, môžu v stroji zostať jej pozostatky. To však nekompromituje s neporušenosťou produktu: Ide o úplne nový stroj.

Prosíme prečítajte si pred inštaláciou, čistením či použitím pozorne celý manuál. Pred prvým použitím si taktiež prečítajte bezpečnostnú príručku dodávanú zvlášť a uložte si ju pre ďalšie použitie.



Obsah

Prehľad zariadenia	
Ovládací panel a displej j.....	8
Prehľad ovládacieho panela (Fig. 1)	8
Multifunkčné tlačidlá.....	8
Prvá inštalácia	9
Manuálne preplachovanie	9
Meranie tvrdosti vody.....	10
INTENZA+ Vodný filter	10
Inštalácia INTENZA+ vodný filter	11
Výmena INTENZA+ vodného filtra	11
Typy nápojov	12
Espresso tácka.....	13
Príprava kávy.....	13
Príprava kávy z celých kávových zŕn	13
Príprava kávy za použitia predomletej kávy.....	14
Výdaj nápojov založených na napenenom mlieku	14
Plnenie karafy na mlieko.....	14
Vloženie karafy na mlieko.....	15
Odobratie karafy na mlieko	15
Výdaj nápojov s našľahaným mliekom	16
Výdaj horúcej vody	16
Úprava nápojov a vytvorenie profilov	17
Nastavenie mletia kávy	19
Čistenie a údržba	20
Tabuľka čistenia.....	20
Čistenie karafy na mlieko.....	21
Čistenie varnej skupiny	22
Zvlhčovanie varnej skupiny	25
Odvápňovanie.....	26
Odvápňovacia procedúra.....	26
Čo robiť, ak je proces odvápňovania prerušený	27
Rôzne nastavenia.....	27
Jazyk	27
Vodný filter.....	28
Časovač stand-by	28
Tvrdosť vody	28
Jednotky	28
Počítadlo pripravených nápojov	28
Obnova továrenského nastavenia	28
Chybové kódy	29
Riešenie problémov	30
GAGGIA Doplnky	32
Technické špecifikácie	33



Prehľad stroja (Fig.2)





1	Ovládací panel	16	Zásuvka na kávové pozostatky
2	Nastaviteľný kávový výpusť	17	Nádoba na kávové puky
3	Veko vodnej nádrže	18	Odkvapkávač
4	Veko nádoby na kávové zrná	19	Mriežka odkvapkávačej zásuvky
5	Nádoba na predmletú kávu	20	Espresso tácka
6	Hlavný vypínač	21	Výpusť horúcej vody
7	Zástrčka napájacieho kábla	22	Nádrž na mlieko
8	Otvor na vloženie espresso zásobníka	23	Dávkovač mlieka
9	Indikátor "plná odkvapkávačá zásuvka"	24	Veko dávkovača na mlieko
10	Vodná nádrž	25	Výpusť dávkovača mlieka
11	Aróma veko	26	Tester tvrdosti vody
12	Otočník hrubosti mletia	27	Meracia odmerka na predmletú kávu
13	Nádoba na kávové zrná	28	Zvlhčovač
14	Varná jednotka	29	Napájací kábel
15	Servisné dvierka		



Ovládací panel a displej

Tento stroj so sebou prináša ľahko ovládateľný, intuitívny displej. Prosíme pozrite sa nižšie, nájdete tam detailné vysvetlenie funkcie každého tlačidla.

Prehľad ovládacieho panela (fig. 1)

1/2 MULTIFUNKČNÉ tlačidlá	Vyberajú funkcie zobrazené na displeji
3 ON/OFF  tlačidlo	Zapínanie a vypínanie stroja
4 DOMOV tlačidlo 	Otvára menu nápojov
5 ČISTENIE/NASTAVENIE 	Otvára menu čistenia a nastavenia
6 ŠTART/STOP  tlačidlo	Startuje/zahajuje prípravu vybraného nápoja alebo štartuje/zahajuje procedúru indikovanú na displeji.

Poznámka:  OBLÚBENÉ,  DOMOV,  ČISTENIE A NASTAVENIE

Jsou zároveň tlačítka ESC.. Jejich pomocí můžete opustit jakoukoli obrazovku na displeji, čo vás potom vrátí do pôvodnejhomenu.

Multifunkčné tlačidlá

Použite multifunkčné tlačidlá po stranách displeja pre výber možnosti či nápoja indikovanom na obrazovke.

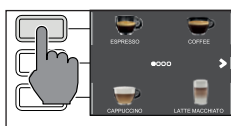

Poznámka: pre zjednodušenie čítania tohto manuálu, <<Stlačte tlačidlo " ">> znamená <<Stlačte tlačidlo vo vzťahu k " ">>.

Prvá inštalácia

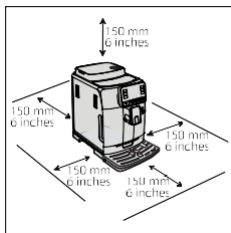

Pred použitím stroja je kľúčové nasledovať niekoľko jednoduchých krokov, jasne vysvetlených na vysvetľujúcich náčrsoch v rýchlom sprievodcovi na začiatku manuálu.

Poznámka: Na prípravu kávy tej najlepšej chuti by ste mali najskôr pripraviť 5 káv aby ste umožnili stroju dokončiť svoje nastavenie.

Manuálny preplachovací cyklus

Keď stroj inštalujete prvýkrát alebo po dlhšej dobe, je dôležité prepláchnuť vodný okruh.



1 Umiestnite nádobu pod kávový výpusť, prescrollujte stránkami a vyberte "ESPRESSO LUNGO"



2 Stlačte tlačidlo " " pokiaľ sa nezobrazí " " bez toho, aby ste pridávali predomletú kávu.

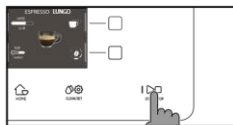

3 Stlačte **START/STOP**  na začiatok vypúšťania nápoja. Stroj vypustí horúcu vodu.

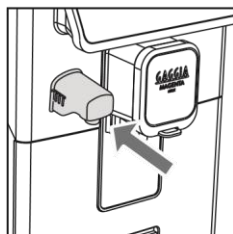

4 Vyprázdňte nádobu a uistite sa, že je výpusť nainštalovaný.

5 Umiestnite nádobu pod výpusť vody a vyberte nápoj "HORÚCA VODA".

6 Stlačte **START/STOP**  na začatie vypúšťania.

7 Vyprázdňte nádobu a opakujte kroky 5 až 7 pokiaľ nie je nádrž prázdna.

8 Na konci tejto operácie naplňte nádrž znova až po úroveň MAX. Stroj je teraz pripravený na použitie.



Meranie tvrdosti vody

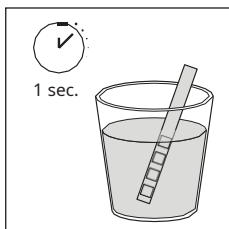













Pri inštalácii bude treba nastaviť tvrdosť vody. Vezmite si prúžok na meranie tvrdosti vody, ktorý nájdete v krabici a nasledujte kroky zobrazené na displeji počas inštalácie. Pokiaľ budete chcieť upraviť tvrdosť vody neskôr, stlačte tlačidlo ČISTENIE/ NASTAVENIE  , vyberte NASTAVENIE a potom "TVRDOŠŤ VODY" z menu.



1 Ponorte merací prúžok do pohára vody na 1 sekundu. Odoberte prúžok a počkajte 1 minútu.

2 Poznačte si, koľko štvorcíkov začervenal.

3 Použite zelené tlačidlá "  " a "  " pre výber tvrdosti vody podľa tabuľky nižšie. Potvrďte nastavenie stlačením .

Malé červené štvorce	Nastavená hodnota	Tvrdosť vody	INTENZA+
   	1	Veľmi mäkká	A
   	2	mäkká	A
  	3	tvrdá	B
  	4	veľmi tvrdá	C

INTENZA+ Vodný filter

Odporúčame použitie INTENZA + vodného filtra na obmedzenie výskytu vodného kameňa. To zaručuje dlhšiu životnosť stroja a lepšiu arómu vašej kávy.

Voda je kľúčovou súčasťou prípravy kávy: Preto je extrémne dôležité uistiť sa, že je vhodne filtrovaná.

INTENZA+vodný filter predchádza vzniku minerálnych látok a zlepšuje tak kvalitu vody.

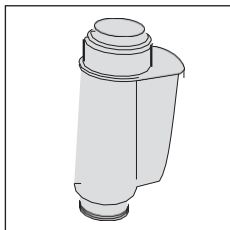

Inštalácia INTENZA+ vodného filtra

Odoberte malý biely vodný filter z vodnej nádrže a uskladnite ho na suchom mieste

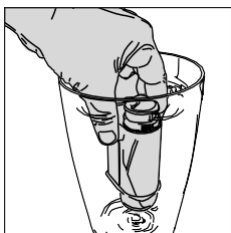

Ponorte INTENZA+ vodný filter vertikálne (otvorom hore) do studenej vody a jemne

zatlacíte na jeho strany pre odstránenie bublínok vzduchu.

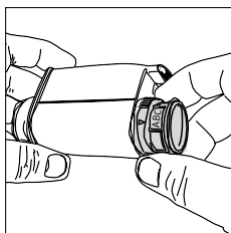

Vyberte INTENZA+ vodný filter z vody. Nastavte stroj podľa detegovanej tvrdosti vody (viď "Meranie tvrdosti vody") a písmen na tele filtra:

A =mäkká voda - 1 alebo 2 malé štvorce B =

tvrdá voda (štandard) - 3 malé štvorce C =

veľmi tvrdá voda - 4 malé štvorce

Umiestnite INTENZA+ vodný filter do vodnej nádrže. Uistite sa, že je umiestnený správne. Znovu naplňte nádrž vodou a umiestnite ju do priehradky jej určenej.

Nasledujte inštrukcie na displeji pre aktiváciu filtra.

Poznámka:Môžete prerušiť aktivačnú procedúru filtra stlačením tlačidla START/STOP

▶ □. Pre pokračovanie v procedúre stlačte tlačidlo START/STOP ▶ zľava.

Výmena INTENZA+ vodného filtra

Keď vyprší životnosť INTENZA+ filtra, zobrazí sa na displeji varovná správa.

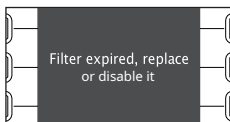

1 Nahráďte či vypnite filter stlačením tlačidla ČISTENIE/NASTAVENIE  a potom tlačidlá NASTAVENIE.

2 Vyberte tlačidlo "VODNÝ FILTER"

3 Vyberte "NAHRADIŤ" pre výmenu filtra či "VYPNÚŤ" pokiaľ nezamýšľate ďalej Užívať filter. Potvrďte stlačením tlačidla ✓

Nasledujte inštrukcie zobrazené na displeji pre správnu aktiváciu filtra.

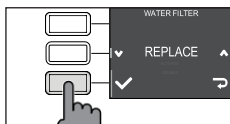

Poznámka:Ak nechcete nahrádzať filter, vyberte "VYPNÚŤ" pre jeho vypnutie.

Typy nápojô

Jméno nápoje	Popis
Ristretto	Ristretto je nápoj, ktorý sa podáva v malej šálke. Ide o espresso, ktorého varný čas je kratší ako pri bežnom espresse. Ako také je ristretto kratšie a tiež obsahuje menej kofeínu.
Espresso	Espresso je po svete známe ako pravá „talianska káva“. Je podávané v malej šálke a jej nezameniteľnými vlastnosťami sú plná a intenzívna aróma a vrchná vrstva prirodzeného krému. Je výsledkom procesu extrakcie stlačenej vody vynájdeneého Achillom Gaggiom v roku 1938.
Espresso lungo	Espresso lungo je dávka espressa s dlhším časom extrakcie. Je viac riedené, s rozdielnou intenzitou arómy a vyšším obsahom kofeínu. Je podávané v stredne veľkej šálke.
Káva	Káva je nápoj pripravený s väčším množstvom vody ako klasické espresso. Má ľahšiu arómu a je podávané v stredne veľkej šálke.
Americano	Americano je dlhý, menej intenzívny kávový nápoj pripravený kombináciou horúcej vody a espressa.
Cappuccino	Cappuccino je talianska klasika a vo svete sa radí medzi najobľúbenejšie. Je pripravované z espressa, mlieka a mliečnej peny, ktorá nesmie byť viac ako 1 cm vysoká. Je podávané vo veľkej šálke.
Cortado	Cortado je argentínsky nápoj pozostávajúci z dávky espressa a malého množstva mlieka. Je obvykle podávané v malom pohári a je populárny v Španielsku, Portugalsku a Latinskej Amerike.
Flat white	Flat white je nápoj Austrálskeho pôvodu, ktorý má silnú, dominantnú kávovú chuť. Skladá sa z dvojitého espressa a mlieka, na vrchole ktorých je tenká vrstva zamatovej peny.
Café au lait	Café au lait je nápoj zložený z rovnakého množstva kávy a mlieka. To môže byť obohatenú tenkou vrstvou mliečnej peny. Je podávané vo veľkej šálke.
Latte macchiato	Latte macchiato je pripravované pomocou horúceho mlieka, jedného dielu mliečnej peny a malého množstva espressa. Je podávané vo vysokom, priehľadnom pohári, aby bolo oddelenie jednotlivých častí nápoja vidieť.
Napenené mlieko	Napenené mlieko sa využíva na prípravu cappuccina, latte macchiata a niekoľkých ďalších nápojov. Výsledkom je kompaktná, rovnorodá vrstva mliečnej peny.
Horúca voda	Horúca voda môže byť použitá na prípravu horúcich čajov, odvarov a instantných nápojov.

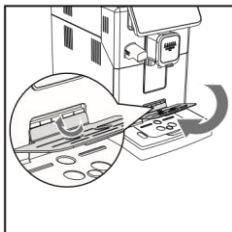
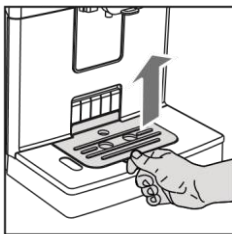

Tácka na espresso

Tento stroj bol navrhnutý tak, aby garantoval dych vyrážajúce výsledky od tradičného espressa až po nespočetné množstvo iných nápojov. Ak si prajete vyskúšať tradičné talianske espresso s delikátnou vrstvou prirodzenej krémy na povrchu, odporúčame použitie tácky na espresso, ktorá bola integrovaná do stroja. Táto tácka umožňuje použitie tradičných šálok na espresso pre zaistenie perfektnej vzdialenosti od výpuste pre kompaktné, rovnomerú krémú a vypúšťanie nápoja bez toho, aby dochádzalo k striekačkám.

Zdvihnite tácku na espresso z mriežky odkvapkávača a vložte ju do vyhradenej zásuvky, ako je znázornené na výkrese.

Príprava kávy

Príprava kávy z celých kávových zŕn

Varovanie: Pri príprave espressa vždy používajte celé kávové zrná. Nevkladajte do nádoby na kávové zrná žiadnu predomletú, nepraženú, mrazom vysušenú či instantnú kávu, pretože môžu stroj poškodiť.

Tip: Predhrejte šálky horúcou vodou pre teplejšiu kávu.

1 Po umiestnení tácky na espresso, umiestnite šálku pod kávový výpusť, znižujúc či zvyšujúc kávový výpusť podľa veľkosti použitej šálky.

Stlačte tlačidlo **DOMOV**  na zobrazenie nápojového menu.

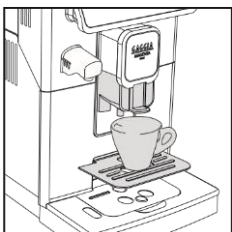

2 Prechádzajte rôzne stránky pre nájdenie a výber požadovaného nápoja.



3 Akonáhle je nápoj vybraný, je možné pripraviť dve šálky v rovnakom čase (s výnimkou AMERICANA) stlačením tlačidla .

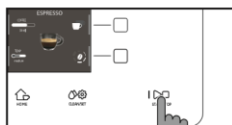

4 Nakoniec stlačte **ŠTART/STOP**  na začiatok vypúšťania kávy.

Poznámka: Vždy môžete prerušiť prípravu nápojov stlačením tlačidla **ŠTART/STOP** .

Pokiaľ si prajete prispôsobiť nastavenie konkrétneho nápoja, pokračujte prosím do kapitoly "Prispôbenie nápojov".

Príprava nápoja pomocou predomletej kávy

Použite pribalenú odmerku na vloženie správneho množstva predomletej kávy do priehradky na predmletú kávu.

1 Zdvihnite viečko priehradky na predmletú kávu a pridajte jednu po okraj plnú odmerku predomletej kávy.

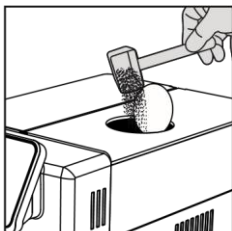

Varovanie: Nevkladajte do priehradky na predmletú kávu nič iné ako predmletú kávu. Predídete tak poškodeniu stroja.

2 Umiestnite šálku pod kávový výpust a zvolte požadovaný nápoj.

3 Stlačte tlačidlo "☉" kým sa nezobrazí "☉".

Poznámka: funkcia "predomletá káva" neumožňuje prípravu dvoch nápojov zároveň. Navyše vypína nastavenie arómy. Oboje je možné iba s celými kávovými zrnami.

Poznámka: táto funkcia nie je dostupná pre FLAT WHITE.

4 Stlačte **START/STOP**  na začiatok vypúšťania kávy.

Pokiaľ si prajete prispôsobiť nastavenie konkrétneho nápoja, pokračujte prosím do kapitoly "Prispôsobenie nápojov".

Poznámka: Vždy môžete prerušiť prípravu nápojov stlačením tlačidla **START/STOP** .

Príprava kávových nápojov založených na napenenom mlieku

Naplnenie karafy na mlieko

Poznámka: pred použitím karafy na mlieko ju dôkladne vyčistite tak, ako je popísané v kapitole "čistenie karafy na mlieko".

Karafa na mlieko môže byť naplnená pred alebo počas použitia.

1 Zdvihnite veko tak, ako na obrázku (karafa na mlieko).

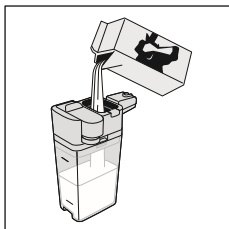
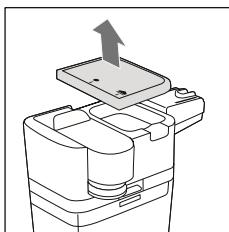



2Nalejte do karafy mlieko. Hladina mlieka musí byť medzi minimom (MIN) a maximom (MAX) vyznačenými na karafe. Vymeňte viečko.

Vloženie karafy na mlieko

Odoberte vodný výpusť (ak je nainštalovaný):

1Stlačte dve krajné tlačidlá pre odblokovanie výpuste(1) a ľahko ho zdvihnite. Pre odobratie výpuste ju vytiahnite(2)

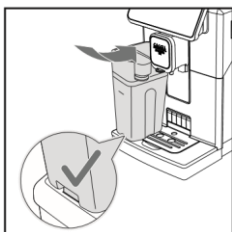
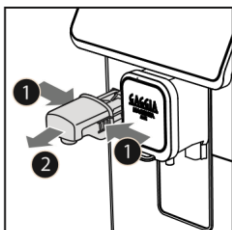

2Ľahko ju nakloňte a suňte ju celú do kolajníc v stroji, kým sa nezavesí na odkvapkávač.

3Tlačte karafu dole pri jej otáčaní otáčania, kým sa neuzamkne k táčke

Poznámka:Pri vkladání karafy nepoužívajte hrubú silu.

Odobratie karafy na mlieko

Otočte karafu nahor kým sa sama neuvoľní z odkvapkávača. Potom ju odoberte.



Vypúšťanie kávových nápojov založených na mliečnej pene

Tip: Predhrejte šálky pre teplejší nápoj.

Tip: Použite studené mlieko (o teplote cca 5 ° C) s obsahom bielkovín aspoň 3% pre zaistenie optimálnej peny. Môžete použiť buď plnotučné alebo polotučné mlieko. Môžete použiť taktiež odtučnené, sójové či mlieko bez laktózy.

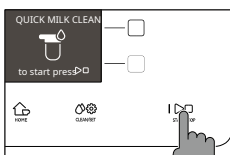
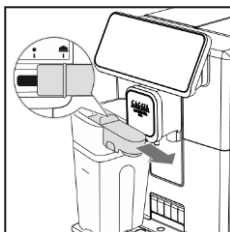

- 1 Stlačte **DOMOV** a vyberte si z menu požadovaný nápoj.
 - Stlačte tlačidlo pre vybraný nápoj a umiestnite pod kávový výpusť a výpusť mliečnej karafy vhodnú šálku či pohár.
 - Stlačte **START/STOP** na začiatok prípravy vybraného nápoja.
- 2 Stroj vypustí preddefinované množstvo napeneného mlieka do hrnčeka či pohára. Káva či napenené mlieko môžu byť vypustené ako prvé v závislosti od vybraného nápoja.

Pokiaľ si pred výdajom prajete nápoj prispôsobiť, prejdite na kapitolu "prispôsobenie nápoja".

- 3 Po vydání vašich nápojov založených na napenenom mlieku je najlepšie, keď potom vykonáte rýchlu procedúru čistenia karafy, ktorá trvá menej ako 10 sekúnd. Táto procedúra však môže byť vykonaná neskôr otvorením menu čistenia cez tlačidlo **ČISTENIE/NASTAVENIE** . Nasledujte inštrukcie zobrazené na displeji. Čistiaca procedúra môže byť vykonaná aj vtedy, keď je v karafe mlieko.

Poznámka: Odporúčame čistenie stroja pomocou procedúry rýchleho čistenia aspoň raz denne.

Stlačte **START/STOP** pre potvrdenie, alebo tlačidlo **OK** pre vykonanie procedúry neskôr.

Vypúšťanie horúcej vody

Varovanie: keď stroj začne pripravovať horúcu vodu, môže z vodného výpusťu striekať para a horúca voda. Pred odobratím vodného výpusťu počkajte do konca prípravy.

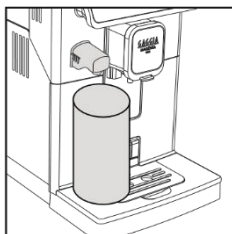

- 1 Vložte výpusť horúcej vody.

2 Stlačte **DOMOV**  a prechádzajte rôzne obrazovky použitím zelených tlačidiel "**◀**" a "**▶**" a vyberte "HORÚCA VODA".

Varovanie: Z domovskej obrazovky vyberajte "HORÚCU VODU" len vtedy, keď je vodný výpusť nainštalovaný.

3 Stlačte tlačidlo "HORÚCA VODA", nakoniec stlačte **START/STOP**  pre začatie vypúšťania.

Poznámka: Vždy môžete prerušiť prípravu nápojov stlačením tlačidla **START/STOP** .

Pokiaľ si prajete pred začiatkom prispôbiť množstvo vody, prejdite na kapitolu "Prispôbenie nápojov".

Prispôbenie nápojov a vytvorenie profilu

Tento stroj umožňuje modifikovať nastavenie nápoja podľa vašich preferencií a uložiť ho do jedného zo štyroch dostupných profilov.

Prispôbenie

1 Stlačte **DOMOV** 

2 Vyberte váš nápoj.

3 Všetky nastavenia, ktoré môžu byť upravené alebo vybrané sú zobrazené na displeji

Na základe typu nápoja môžete upravovať nasledujúce nastavenia:

- Množstvo kávy a mlieka
- Teplota kávy
- Príprava dvoch šálok v rovnakom čase
- Použitie predomletej kávy
- Intenzita arómy (len pri použití kávových zŕn)

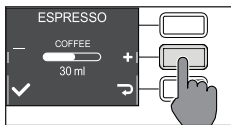
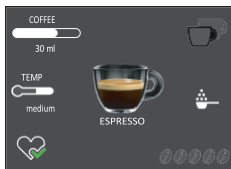



4 Akonáhle boli tlačidlá **KÁVA**  či **MLIEKO**  stlačená, použite tlačidlá **+** a **-** pre zvolenie požadovaného množstva.

Stlačte  pre potvrdenie a návrat na predchádzajúcu obrazovku, kde sa už zobrazí nové množstvo.

5 Stlačte "**TEMP**"  niekoľkokrát pre nastavenie teploty nápoja z výberu nasledujúcich možností:

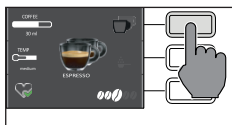
- nízka
- stredná
- vysoká



6 Stlačte  na prípravu dvoch šálok či  na prípravu šálky jedného. Obrázok nápoje v strede indikuje zvolené množstvo šálok.

Poznámka: táto funkcia nie je dostupná pre nápoje s mliekom, AMERICANO a HORÚCU VODU.

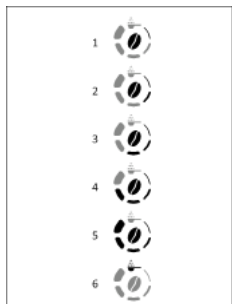

7 Pre nastavenie intenzity arómy, stlačte . Zakaždým keď toto tlačidlo stlačíte, zvýši sa intenzita arómy o jeden stupeň. Displej zobrazuje zvolenú intenzitu.

- 1 Veľmi jemné
- 2 Jemné
- 3 Normálna
- 4 Silné
- 5 Veľmi silné
- 6 Predmleté

Poznámka: táto funkcia nie je dostupná pre predmletú kávu.

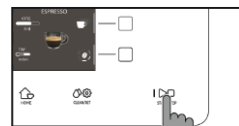

8 Akonáhle bol nápoj prispôbený, môžete ho uložiť do profilu 9. Vyberte si jeden z profilov, do ktorého chcete uložiť nápoj.

Nastavenie mletia kávy

Môžete upravovať nastavenie mletia použitím úpravného otočníka na nádobe na kávové zrná. Keramický mlynček na kávu garantuje dokonalú prípravu každej šálky kávy. Aróma je vďaka tomu zachovaná, čo zaisťuje perfektnú chuť za všetkých okolností.

Poznámka: Mletie môžete nastavovať len vtedy, keď stroj melie kávové zrná. Rozdiel spoznáte zhruba po 2-3 pripravených šáľkach kávy.

Varovanie: Aby ste zabránili poškodeniu stroja, neotáčajte otočníkom na úpravu mletia viac, než o jeden vrub naraz.

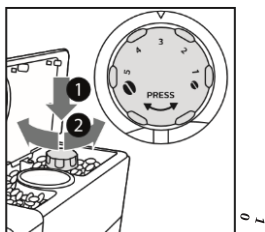

1 Umiestnite šálku pod kávový výpusť. 2

Odoberte veko nádoby na kávové zrná.

3 Pripravte espresso tak, ako je popísané v kapitole "Príprava kávy z celých kávových zrn".

4 Zatiaľ čo stroj melie kávu, umiestnite koniec rukoväte meracej odmerky pre predmletú kávu na otočník na úpravu mletia umiestnenom na nádobe na kávové zrná. Použite rukoväť odmerky pre zatlačenie a rotáciu otočníka doľava alebo doprava, o jeden vrub.

SMôžete si vybrať z 10 nastavení mletia, od jemného po hrubé. Čím menší vrub, tým silnejšia a bohatšia káva.

Poznámka:

- Hrubé mletie: ľahšia chuť, pre tmavé, pražené kávové zmesi(5-10)
- Jemné mletie: silnejšia chuť, pre ľahké pražené kávové zmesi(1-5)

Čistenie a údržba

Bežné čistenie a údržba udržujú stroj v perfektnom stave pre zaistenie dokonalej chuti kávy, stáleho prietoku a excelentnej mliečnej peny. Prosíme pokračujte na nasledujúcu tabuľku, aby ste vedeli, kedy a ako čistiť odnímateľné časti stroja. Pre detailnejšie informácie si prosíme prečítajte relevantné kapitoly.

Tabuľka čistenia

Popis časti	Kedy čistiť	Ako spustiť čistiaci cyklus
Karafa na mlieko	Po použití	Po príprave nápoja s mliečnym základom začnite "RÝCHLE ČISTENIE" tak, ako je indikované na stroji.
	Denne	Vyčistíte nádobu na mlieko a trubicu na sanie mlieka ako je popísané v kapitole "čistenie karafy na mlieko pod tečúcou vodou". Nasledujte kroky 4-11.
	Týždenne	Rozoberte karafu na mlieko a vyčistíte všetky jej súčasti pod tečúcou vodou.
	Mmesačný	Začnite proces "HLUBOKÉ ČISTENIE" tak, ako je vyznačené na stroji. Pre tento čistiaci cyklus použite Philips "čistič mliečneho okruhu" na vyčistenie mliečnych okruhov
Varná skupina	Týždenne	Odoberte varnú skupinu a vyčistíte ju pod tečúcou vodou.
	V závislosti od používania	Viď kapitola "Čistenie a zvlhčovanie varnej skupiny".
	Mesačný	Vyčistíte varnú skupinu Gaggia kávovým olejom na odstránenie akýchkoľvek mastných kávových zvyškov.
Plný odkvapkávač	Keď sa objaví červené svetlo v mriežke odkvapkávača.	Vyprázdňte odkvapkávač a vyčistíte ho pod tečúcou vodou.
Nádoby na kávové puky	Kedykoľvek to stroj vyžaduje	Vyprázdňte nádobu na kávové puky a vyčistíte ju pod tečúcou vodou. Uistite sa, že je stroj počas procedúry zapnutý, inak sa nádoba na kávové puky nezresetuje.

Popis časti	Kedy čistiť	ak spustiť čistiaci cyklus
Vodná nádrž	Týždenný	yčistite ju pod tečúcou vodou.
Priehradka na predomletú kávu/ vývodné potrubie.	Týždenný	yčistite hornú časť použitím rukoväte lyžičky, tak ako je zobrazené nižšie.
Tácka na espresso	Záleží na používaní	deberte tácku na espresso a vyčistite ju ečúcou vodou.

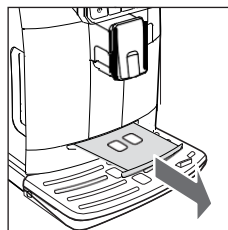
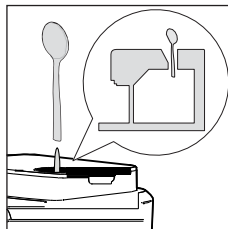

Čistenie karafy na mlieko

Čistiace programy mliečnej karafy

Stroj má dva programy na čistenie mliečnej karafy: rýchle čistenie a hĺbkové čistenie. Oba programy môžu byť vybrané pomocou tlačidla ČISTENIE/NASTAVENIE  a potom stlačte tlačidlo "ČISTENIE".

- Rýchle čistenie

Rýchle čistenie zahŕňa čistenie mliečnej výpuste. Procedúra môže byť vykonaná aj s mliekom v karafe.

- Hĺbkové čistenie

Hĺbkové čistenie karafy zahŕňa dôkladné čistenie celého mliečného okruhu pomocou "Philips čističa mliečného okruhu".



Čistenie varnej skupiny

Varovanie: Neumývajte varnú skupinu v dreze a nepoužívajte prípravky na riad, pretože môžu spôsobiť zlé funkciu kávovej skupiny a zmeniť chuť kávy.

Odobratie varnej skupiny

- 1 Vypnite stroj a odpojte napájací kábel.
- 2 Odoberte nádobu na kávové puky a otvorte servisné dverka
- 3 Odoberte zásuvku na kávové pozostatky

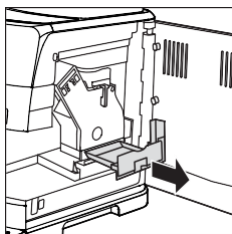

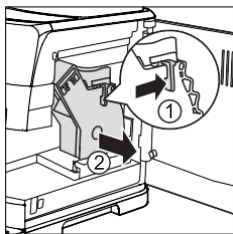

4 Stlačte PUSH páku (1) a zatáhnite za rukoväť varnej skupiny (2) pre jej odobratie zo stroja.

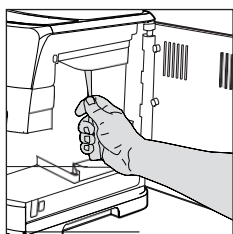

Čistenie varnej skupiny pod varnou skupinou

1 Vyčistite dôkladne výstupné potrubie rukovätou lyžičky či iného okrúhleho kuchynského náčinia.

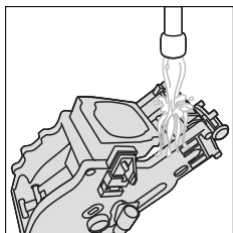

2 Dôkladne prepláchnite varnú skupinu vlažnou vodou. Opatrne umyte horný filter.

3 Nechajte varnú skupinu vysušiť na vzduchu.

Poznámka: pre predísť výskytu vlákien v jej útrobach nesusťte varnú skupinu látkou.

Čistenie varnej skupiny s kávovými čistiacimi tabletami

Varovanie: používajte iba Gaggia tablety na odstránenie masných kávových pozostatkov



1 Umiestnite nádobu pod kávový výpust.

2 Stlačte ČISTENIE/NASTAVENIE  a zvolte tlačidlo CLEAN na displeji.
on the display.

3 Vyberte "BREGROUP CLEANING" a stlačte START/STOP 

Pro zahájení čisticí procedury.

4 Nasledujte inštrukcie na displeji pre správne vyčistenie varnej skupiny.

5 Procedúra zaberie približne 5 minút. START/STOP tlačidlo môže byť použité na zastavenie či opätovné spustenie procedury. 

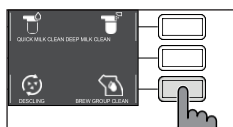

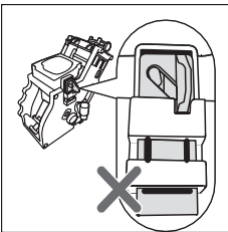
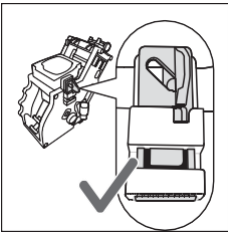
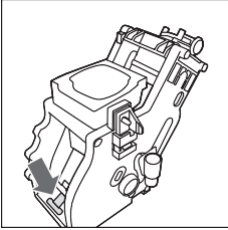
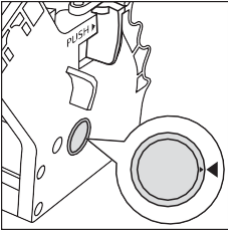

Znovuvloženie varnej skupiny

1 Pred znovuvložením varnej skupiny do stroja sa uistite, že sa dva žlté ukazovatele na stranách zhodujú. Ak nie, vykonajte nasledujúce:

Uistite sa, že je páka v kontakte s telom varnej skupiny.

2 Uistite sa, že je žltý zaistovací hák varnej skupiny je v správnej pozícii.

Pre nastavenie správnej pozície háku ho vytlačte hore do najvyššej možnej pozície.

Pokiaľ je hák stále v nižšej pozícii, znamená to, že nie je v správnej pozícii.

3 Vložte znovu varnú skupinu do stroja po postranných kolajniciach pokiaľ sa nezaistí v správnej pozícii. Vo chvíli, keď sa tak stane, budete počuť cvaknutie.

Varovanie: nestlačte PUSH páku.

4 Zatvorte servisné dverka.



Zvlhčovanie varnej skupiny

Aby ste zaistili perfektný výkon stroja, je nutné zvlhčovať varnú skupinu. Pokračujte na nasledujúcu tabuľku frekvencie zvlhčovania.

Frekvencia zvlhčovania	Množstvo nápojov pripravených denne	Frekvencia zvlhčovania
Nízka	1-5	Každé 4 mesiace
Normálna	6-10	Každé 2 mesiace
Vysoká	> 10	Každý mesiac

1 Vypnite spotrebič a odpojte napájací kábel

2 Odoberte varnú skupinu a prepláchnite ju vlažnú vodu (Pozri Čistenie varnej skupiny pod tečúcou vodou).

3 Aplikujte tenkú vrstvu zvrhčovača okolo vkladacieho čapu na dolnej časti varnej skupiny.

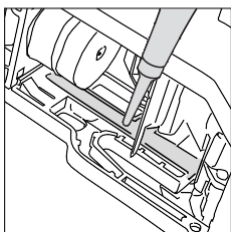
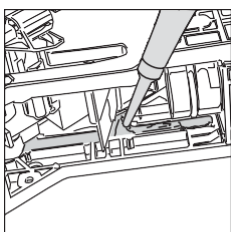
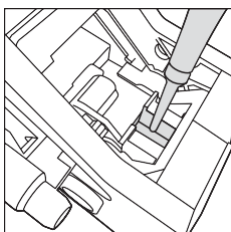

4 Aplikujte tenkú vrstvu zvlhčovača na koľajnice na oboch stranách (viď obrázok). 5

Vložte znovu varnú skupinu (viď kapitola Znovuvloženie varnej skupiny)

Poznámka: Môžete balenie zvlhčovača použiť niekoľkokrát.



Odvápňovanie

Odvápňovacia procedúra



je nutné vykonať odvápnenie, kedykoľvek tak stroj signalizuje.

Používajte iba Gaggia odvápnovací roztok navrhnutý pre garanciu excelentného výkonu stroja. Použitie iných produktov môže stroj poškodiť a zanechávať vo vode zvyšky. Pokiaľ stroj nebude odvápnovaný, stáva sa záruka neplatnou.

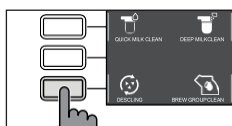

1 Stlačte ČISTENIE/NASTAVENIE  a vyberte tlačidlo "CLEAN" zobrazené na displeji

- Stlačte tlačidlo "DESCALING", potom stlačte tlačidlo START/STOP 

2 Odoberte odkvapkávač a nádobu na kávové puky, vyprázdnite ich a vložte ich znova do stroja.

3 Odoberte vodnú nádrž a vyprázdnite ju. Taktiež odoberte INTENZA+ filter ak je prítomný.

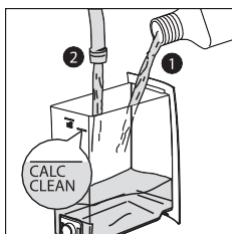

4 Vylejte celú fľašu Gaggia odvápnovacieho roztoku do vodnej nádrže a naplňte nádrž vodou až po vrub "CALC CLEAN". Potom ju vložte späť do stroja.

5 Naplňte karafu do polovice vodou a vložte ju do stroja.

6 Nasledujte inštrukcie na displeji pre zahájenie odvápnovacej procedúry.

Táto procedúra trvá približne 25 minút a skladá sa z odvápnovacieho cyklu a preplachovacieho cyklu vykonaných spoločne s vypúšťaním v

7 Hneď ako je odvápnovací cyklus hotový, prepláchnite vodnú nádrž, karafu a vodný okruh. Nasledujte pritom inštrukcie na displeji.

8 Nahraďte INTENZA+ filter vo vodnej nádrži.

Poznámka: procedúru je možné kedykoľvek prerušiť použitím tlačidla START/STOP 

Varovanie: Keď je odvápnovacia procedúra aktívna, nemôže byť varná skupina odobratá. Počkajte, kým skončí odvápnovací proces a potom varnú skupinu odoberte.



Čo robiť keď je odvápnovací proces prerušený

Môžete ukončiť odvápnovacia procedúru stlačením tlačidla ON/OFF  na ovládacom panelu. Ak je odvápnovanie

1 Vyprázdňte vodnú nádrž a dôkladne ju vymyte.

2 Naplňte vodnú nádrž čerstvou vodou až po vrub CALC CLEAN a znovu zapnite stroj. Stroj sa zahreje a vykoná automatický preplachovací cyklus.

3 Pred prípravou akéhokoľvek nápoja vykonajte manuálny preplachovací cyklus tak, ako je popísané v kapitole tomu určenej.

Poznámka: Pokiaľ nebola procedúra dokončená, bude nutné vykonať ďalšiu odvápnovacia procedúru, akonáhle to bude možné.

Rôzne nastavenia

Stlačením tlačidla ČISTENIE/NASTAVENIE  a následným výberom možnosti "NASTAVENIE", je možné resetovať alebo upraviť rôzne parametre stroja vrátane:

- Jazyka
- Vodného filtra
- Časovače prejdienia do Stand-by
- Tvrdosti vody
- Jednotiek
- Počítadlá nápojov
- Obnovenie do továrenského nastavenia

Jazyk

Keď je vybraná ikona nastavenia jazyka, zobrazí sa zoznam dostupných jazykov.

Languages available		
ITALIAN	DUTCH	HUNGARIAN
ENGLISH	DANISH	BULGARIAN
GERMAN	GREEK	SLOVENSKY
FRENCH	POLISH	SLOVAK
SPANISH	RUSSIAN	LITHUANIAN
PORTUGUESE	ROMANIAN	



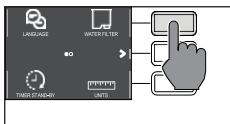

Vodný filter

Keď je vybraný "VODNÝ FILTER", nasledujte inštrukcie na displeji a inštrukcie popísané v kapitolách "Inštalácia INTENZA+ vodného filtra"

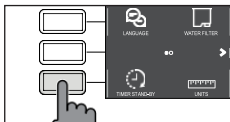

Časovač stand-by

Keď je "ČASOVAČ STAND-BY" zapnutý, môže byť nastavený na:

- 15 min
- 30 min
- 60 min
- 180 min

Tvrdosť vody

Keď je vybraná "TVRDOŠŤ VODY", nasledujte inštrukcie na displeji a tie popísané v kapitole "Meranie tvrdosti vody".

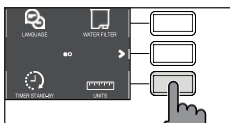

Jednotky

Vybratím možnosti "JEDNOTKY":

Je možné nastaviť jednotky objemu na "ml" alebo "oz".

Počítadlo nápojov

Je možné zobraziť množstvo šálok od každého nápoja, ktoré bolo od prvého spustenia stroja vydané. Tieto čísla nemôžu byť vynulované.

Obnova továrenského nastavenia

Je možné uviesť zariadenie do továrenského nastavenia. Pred vykonaním tohto úkonu bude stroj vyžadovať potvrdenie. Všetky parametre budú resetované okrem tých vzťahujúcich sa k profilom (OBLÚBENÉ) a počítadlu nápojov.



Chybové kódy

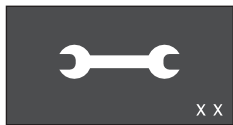

Zoznam nižšie vysvetľuje chybové kódy, ktoré sa na displeji môžu objaviť, ich význam a riešenie problému. Pokiaľ sú navrhované riešenia neefektívne (na displeji chybový kód zostáva a stroj nefunguje správne) alebo vtedy, keď sa zobrazujú ďalšie chybové kódy, kontaktujte prosím autorizovaný servis, centrum distribúcie či vášho lokálneho predajcu. Kontaktné informácie nájdete na www.gaggia.com a www.gaggia.it.

Chybový kód	Problém	Priečina	Možné riešenie
01	Mlynček na kávu je upchatý	Kávové výstupné potrubie je upchaté	Odpojte napájací kábel a odoberte varnú skupinu. Vyčistite dôkladne vyčistite výstupné potrubie pomocou rukoväte lyžičky. Potom znovu zapnite spotrebič.
03 - 04	Vyskytol sa problém vo varnej skupine.	Varná skupina je špinavá alebo nie je správne zvlhčená. Varná skupina nie je v správnej pozícii.	Vypnite stroj pomocou vypínača. Odoberte varnú skupinu a dôkladne ju vyčistite (viď kapitola "Čistenie varnej skupiny"). Vypnite stroj pomocou vypínača. Odoberte varnú skupinu a znovu ju do stroja vložte. Uistite sa, že je varná skupina v správnej pozícii predtým, než ju vložíte späť. Postupujte tak, ako je popísané v kapitole "znovuvloženie varnej skupiny".
05	Vyskytol sa problém vo vodnom okruhu	Vo vodnom okruhu je vzduch.	Niekoľkokrát odoberte a následne vráťte späť do stroja vodnú nádrž. Uistite sa, že vkladáte nádrž správne. Skontrolujte, či je miesto pre nádrž čisté. Ak používate INTENZA+ filter, vytiahnite filter z vodnej nádrže a zatrasťe ním na odstránenie vzduchu z filtra. Potom vráťte filter späť do vodnej nádrže.
14	Stroj je prehriaty	Môže tu byť viac príčin.	Vypnite stroj a znovu ho po 30 minútach zapnite. Vykonajte túto operáciu 2x alebo 3x.



Riešenie problémov

Táto kapitola zhrňa najčastejšie problémy, ktorým môžete čeliť pri používaní stroja. Ak nie ste schopní vyriešiť problém pomocou informácií nižšie, navštívte www.gaggia.com alebo www.gaggia.it alebo kontaktujte zákaznícku podporu vo vašej krajine

Problém	Príčina	Riešenie
Stroj sa nezapne.	Stroj je odpojený.	Skontrolujte, že je napájací kábel pripojený správne.
Odkvapkávacia zásuvka je rýchlo naplnená.	Toto je normálne. Stroj využíva vodu na preplachovanie vnútorného okruhu a varnej skupiny. Určité množstvo vody prúdi skrz vnútorný systém priamo do odkvapkávacej zásuvky.	Vyprázdnite odkvapkávaciu zásuvku keď sa objaví červené svetlo v mriežke odkvapkávacej zásuvky. Tip: Umiestnite šálku pod výpusť aby ste získali vodu použitú na preplachovanie
Ikona plnej nádoby na kávové puky pretrváva.	Nádoba na kávové puky bola vyprázdnená keď bol stroj vypnutý	Vždy vyprázdňujte nádobu na kávové puky keď je stroj zapnutý. Ak je nádoba vyprázdnená keď je stroj vypnutý, počítadlo varných cyklov sa neresetuje. V takom prípade zostane ikona svietiť, aj keď nádoba plná nie je.
	Nádoba na kávové puky bola vrátená do stroja veľmi rýchlo.	Vždy, keď vymieňate nádobu na kávové puky, počkajte 5 sekúnd. Takto sa počítadlo zresetuje späť na nulu.
Stroj hovorí, nech dôjde k vysypaniu kávových pukov, hoci nádoba na kávové puky nie je plná.	Stroj neresetoval počítadlo naposledy, keď bola nádoba na kávové puky vyprázdnená.	Vždy, keď vymieňate nádobu na kávové puky, počkajte 5 sekúnd. Takto sa počítadlo káveovej usadeniny zresetuje späť na nulu. Vždy vyprázdňujte nádobu na kávové puky keď je stroj zapnutý. Ak je nádoba vyprázdnená keď je stroj vypnutý, počítadlo varných cyklov sa neresetuje.
Nedá sa odstrániť varná skupinu	Varná skupina nie je v správnej pozícii.	Zatvorte dvere údržby. Vypnite a zapnite stroj. Čakajte na obrazovku signalizujúcu, že je stroj pripravený a potom vyberte varnú skupinu.
	Nádoba na kávové puky nebola odobratá.	Najprv odstráňte nádobu na kávové puky.



Problém	Príčina	Riešenie
Varná skupina nemôže byť vložená	Varná skupina nie je v správnej pozícii	Varná skupina nebola daná do pokojovej polohy pred návratom do stroja. Uistite sa, že je páka v kontakte so základňou varnej skupiny a že je hák varnej skupiny v správnej pozícii, viď kapitola "Znovuvloženie varnej skupiny". Reštaurujte stroj: Dajte nádobu na kávové puky späť na miesto. Nevkladajte varnú skupinu. Zatvorte servisné dvierka s už vloženou nádobou na kávové puky, potom odpojte a zapojte napájací kábel. Potom sa pokúste znova vložiť varnú skupinu a zapnite stroj.
espresso je vodnaté alebo má príliš málo kréma	Mlynček je nastavený na hrubé mletie.	Nastavte mlynček na jemnejšie mletie.
	Stroj vykonáva sebanastavenie.	Vydajte niekoľko šálok kávy, takže sa stroj sám prispôbi.
	Výstupné potrubie je upchaté.	Popísané v kapitole "Čistenie varnej skupiny pod tečúcou vodou".
Káva nie je dosť horúca.	Teplota je nastavená príliš nízko, skontrolujte nastavenie.	Nastavte teplotu na MAX.
Stroj melie kávové zrná, avšak káva nevychádza.	Je nastavené príliš jemné mletie.	Nastavte hrubšie mletie.
	Výpusť kávy je špinavý.	Vydajte dlhú kávu z predmletej kávy, avšak bez toho, aby ste akúkoľvek predmletú kávu pridávali.
	Trysky kávovej výpuste sú zablokované.	Vyčistite trysky kávového výpustu pomocou malej kefy na fľaše.
Káva je vydávaná príliš pomaly alebo po kvapkách.	Je nastavené príliš jemné mletie.	Nastavte hrubšie mletie.
	Trysky kávovej výpuste sú zablokované.	Vyčistite trysky kávového výpustu pomocou malej kefy na fľaše.
	Okruh stroja je upchatý vodným kameňom.	Odvápnite stroj.
Mlieko nepení.	Výpusť mlieka je špinavá alebo nebola karafa na mlieko vložená správne alebo nebola karafa na mlieko zložená zo všetkých svojich súčastí.	Vyčistite karafu podľa kapitoly "Presné čistenie karafy na mlieko pod tečúcou vodou" a uistite sa, že je v správnej pozícii a že je správne vložená. Uistite sa, že všetky komponenty boli zložené správne.
	Typ mlieka nie je vhodný na penenie.	Množstvo a kvalita peny závisí od typu mlieka.



Problém	Priečina	Řešení
"INTENZA+"filter nemôže byť vložený.	Odstráňte vzduch z filtra.	Nechajte bubliny vzduchu z fľaše vyletieť.
	Nádž stále obsahuje nejakú vodu.	Vyprázdnite nádrž pred inštaláciou filtra.
	Na INTENZA+ filtra nie je gumové tesnenie.	skontrolujte balenie a nainštalujte na "INTENZA+" filtergumové tesnenie.
Pod strojom je voda..	Odkvapkávacia zásuvka je príliš plná a došlo k jej preliatiu.	Vyprázdnite odkvapkávacu zásuvku keď sa objaví červené svetlo v mriežke odkvapkávača. Pred odvápnovacou procedúrou vždy vyprázdnite odkvapkávacu zásuvku.

GAGGIA Doplnky

Káva a doplnky sú dostupné v autorizovaných centrách (Taliansko) alebo u distribútorov vo vašej krajine.



Odvápňovací produkt



INTENZA+vodný filter



Odstaňovač kávové
mastnoty



Čistič mliečneho
okruhu(Philips)



Škála kávy ako zrnovej tak predomletej;100% Arabica /Intenzívne / Bez kofeínu



Technické špecifikácie

Napätie, energetické hodnotenie, príkon	Vid dátový štítok na vnútornej strane servisných dvierok.
Materiál	Termoplastického typu
Rozmery	224 x 357 x 435 mm
Hmotnosť	7.7 kg
Dĺžka napájacieho kábla	1200 mm
Ovládací panel	Predný panel
Vodná nádrž	1.8 litra - Odnímateľný typ
Kapacita nádoby na kávové zrná	250 g
Kapacita nádoby na kávové puky	15
Tlak pumpy	15 bar
Boiler	Boiler z nerezovej ocele
Bezpečnostné zariadenia	Termálne fúzie

